

HAFI 



Wohnraum

Die Welt der Türklinken – Produktübersicht



infos

| | |
|--|----|
| About HAFI Über HAFI | 6 |
| Mix it! Kreieren Sie Ihren Türdrücker | 8 |
| Brilliant metal PVD - Schmuckstücke | 10 |
| Safety first! Sicherheitszertifizierungen | 12 |
| Flush Line Flächenbündige Ästhetik & reduziertes Rosettendesign | 38 |
| Change it! Push and Click | 42 |

klassisch

exklusiv

| | |
|----------------------------------|-----------|
| klassisch. zeitlos. klar. | 15 |
| Türdrücker | 16 |
| WC-Rosetten | 24 |
| Fenstergriffe | 25 |
| Schutzbeschläge | 32 |
| Hebeschiebetürgriffe | 33 |
| Türpuffer | 34 |
| Zubehör | 36 |

| | |
|--|-----------|
| exklusiv. außergewöhnlich. elegant. | 44 |
| Türdrücker | 48 |
| Fenstergriffe | 60 |
| Schutzbeschläge | 64 |
| Hebeschiebetürgriffe | 71 |

About HAFI

HAFI Beschläge GmbH – seit 1978 geben wir unser Bestes für unsere Kunden aus der ganzen Welt.

Seit 1978

Hans Fink gründete 1978 die Firma HAFI, heute wird das Unternehmen von René Fink und Jochen Maier geführt. An unserem Standort in Elchingen in Deutschland entwickeln und fertigen wir Beschläge für Kunden aus der ganzen Welt. Unsere Mitarbeiter sind mit Leidenschaft dabei und geben jeden Tag ihr Bestes für unsere Kunden. Im Jahr 2018 hat HAFI 450.000 Beschlagseinheiten für Türen und Fenster gefertigt.

Beschlagsprodukte – Wir formen Edel(stahl)

Aus dem Werkstoff Edelstahl fertigt HAFI eine Vielzahl von Beschlagsprodukten. Form und Oberflächenfinish können individuell realisiert werden.

Ob matt gebürstet oder poliert, Edelstahloberflächen sind robust, edel und zeitlos. Durch die sehr glatte und porenfreie Oberfläche sind Edelstahldrücker sehr schmutzresistent und langlebig.

Individuell nach Kundenwunsch

Wir lassen die Entwürfe unserer Kunden Wirklichkeit werden und begleiten Sie von der Konzeption über den Prototypenbau bis hin zur gewerkübergreifenden Objektbelieferung. Durch die PVD Beschichtung können wir Beschläge in verschiedenen Farben und Oberflächenveredelungen realisieren.

Gewerkübergreifend

Wir bieten für jeden Gebäudetyp und jede Anforderung die passende Lösung. Von Türdrückern für Wohngebäude bis hin zu elektronischen Schließsystemen von öffentlichen Gebäuden.

Einfache Montage

Dass Design und Technik sich nicht ausschließen, zeigen unsere Beschläge. Als Beispiel hierfür steht unsere jüngste Entwicklung – die Flush Line Technik für Fenster, Türen und Hebeschiebetüren.



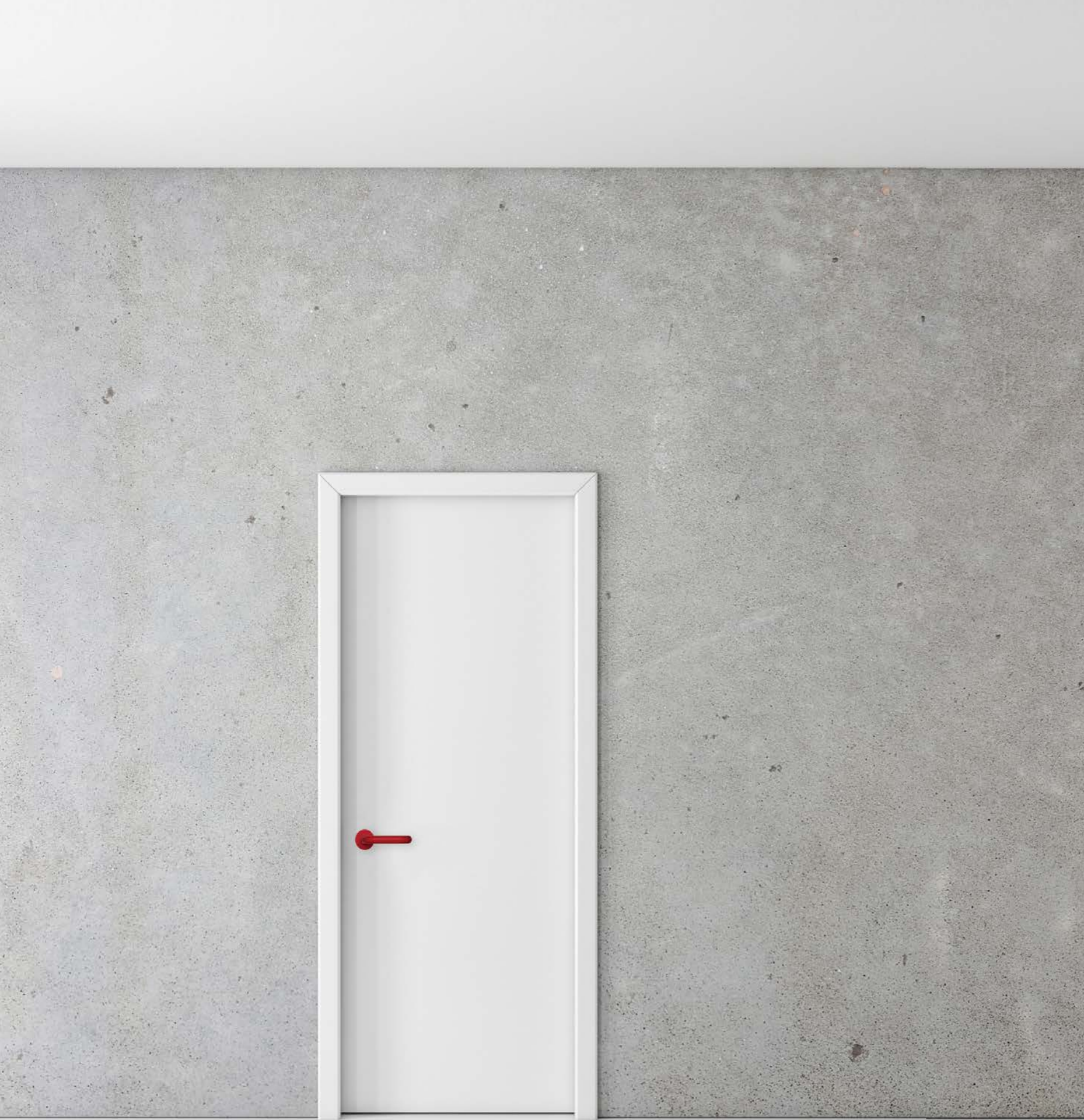

Mix it!

Kreieren Sie Ihren Türdrücker.

1. Wählen Sie Ihre Drückerrosette aus.



Rund 1-teilig



Rund 2-teilig



Eckig 1-teilig



Eckig 2-teilig

2. Wählen Sie die Schlüsselrosette.



Profilzylinder rund



Rundzylinder rund



Euro rund



Bundbart rund



Profilzylinder eckig



Rundzylinder eckig



Euro eckig



Bundbart eckig

3. Wählen Sie Ihre Oberfläche aus.

PVD - mit metallischen Farben Akzente setzen!

Roségold, Bronze, Messing oder Schwarz - setzen Sie mit PVD beschichteten Beschlägen Akzente. Neben einer brillanten Farbintensität glänzt die PVD-Beschichtung mit einer exzellenten Kratz- und Verschleißfestigkeit.

Die PVD Oberflächen sind in matter und polierter Ausführung erhältlich.



Schwarz



Bronze



Roségold









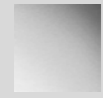

Messing

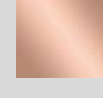
Brilliant metal

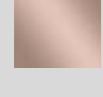
Lassen Sie Ihren Beschlag mit einer PVD Beschichtung zum Schmuckstück werden.

Roségold, Bronze, Messing oder Schwarz – setzen Sie mit PVD veredelten Beschlägen Akzente. Neben einer brillanten Farbintensität glänzt die PVD Beschichtung mit einer exzellenten Kratz- und Verschleißfestigkeit. Diese Beschläge ziehen garantiert jeden Blick auf sich!

-  Edelstahl poliert
-  Edelstahl matt
-  Messing poliert
-  Messing matt
-  Roségold poliert
-  Roségold matt
-  Dunkelbronze poliert
-  Dunkelbronze matt
-  Schwarz poliert
-  Schwarz matt

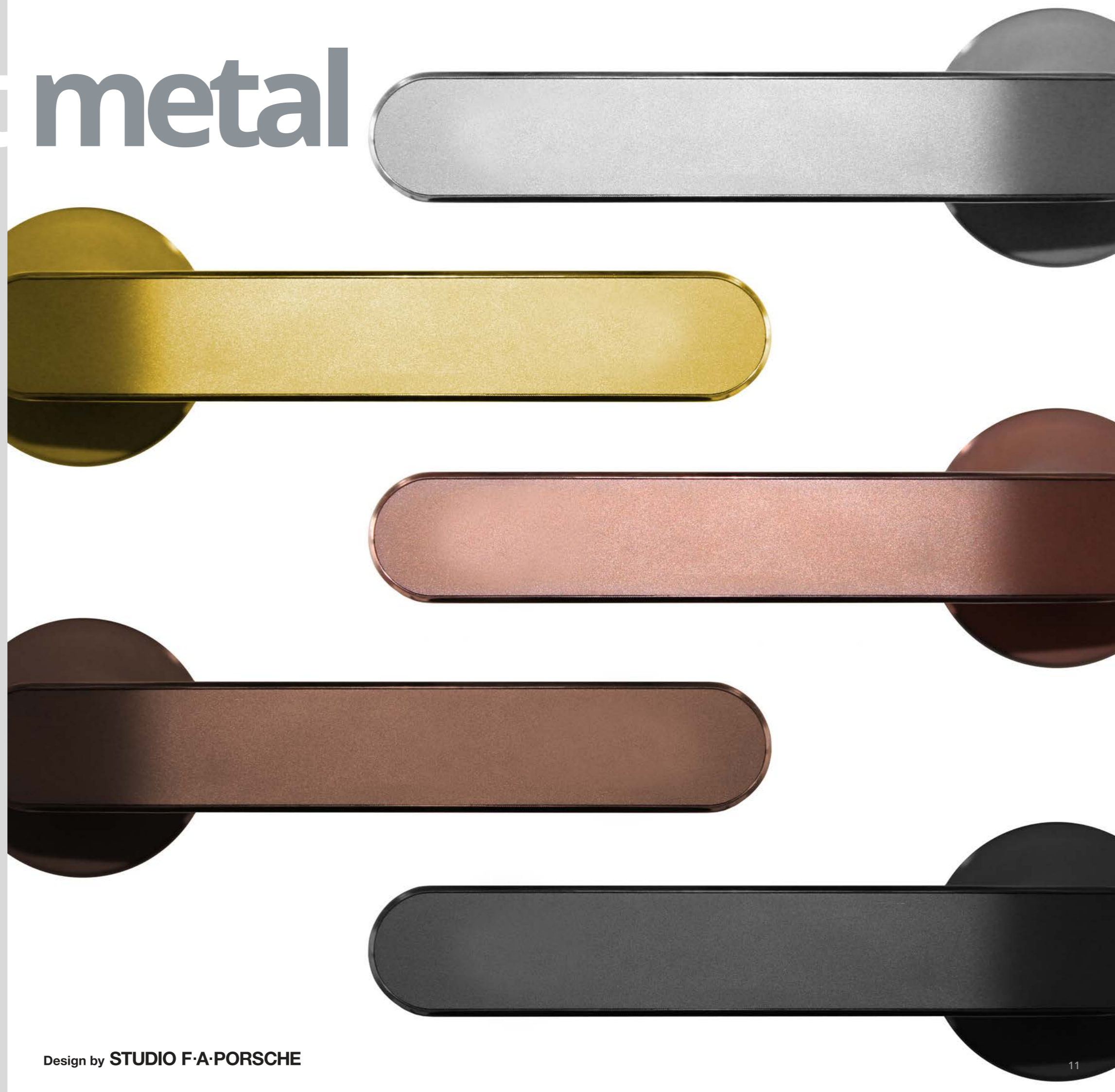

Safety first!

HAFI Schutzbeschläge – geprüft. zertifiziert. sicher.

Einbruchsicherheit



Schutzbeschläge sollen ein gewaltsames Abdrehen des Profilzylinders und einen mechanischen Angriff auf das Schloss wirksam erschweren. HAFI Schutzbeschläge werden vom Bayerischen Landeskriminalamt empfohlen und sind in der Liste der „geprüften und zertifizierten Schutzbeschläge nach DIN 18257“ dokumentiert.

Schutzbeschläge nach DIN 18257 werden in die Widerstandsklassen ES 0 bis ES 3, bzw. nach der DIN EN 1906 (SK1 bis SK4), eingeteilt. Empfehlenswert sind Schutzbeschläge ab der Widerstandsklasse ES 1.

Feuerschutz



Feuerschutzgarnituren nach DIN 18273 sind Bestandteil der Landesbauordnungen bzw. Muster-Verwaltungsvorschrift Technische Bestimmungen (MVVTB) und benötigen als Verwendungsnachweis ein Übereinstimmungszeichen (ÜZ). HAFI Feuerschutzgarnituren werden entsprechend dieser gesetzlichen Richtlinie güteüberwacht und haben das Übereinstimmungszeichen ausgestellt durch das Materialprüfamt NRW.

Notausgang



Für Notausgänge, an welchen mit Paniksituationen zu rechnen ist, sind Panikbeschlagkombinationen nach der Norm DIN EN 179 einzusetzen.

HAFI bietet Ihnen ein breites, umfassendes und gewerkübergreifendes Sortiment mit den entsprechenden Prüfungen und Zertifizierungen für die Kombination zugelassener Beschlagspakete nach der Norm DIN EN 179.



klassisch

Türdrücker



201 / 834



202 / 834



203 / 834



203 Q / 844



207 / 834



207 Q / 844



209 / 834



232 Q / 844

Schutzbeschläge



540 PZ / 263 / 201



540 PZ / 263 / 202



540 PZ / 263 / 203



540 PZ / 263 / 207



540 PZ / 263 / 209



490 PZ



491 ZA

WC-Rosetten



833 / 837

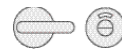

894 / 837



843 / 846

Fenstergriffe



201 / 432



202 / 432



203 / 432



209 / 432

Hebeschiebetürgriffe



202XXL / 450



203XXL / 450



224XXL / 450

Türpuffer



982



984



985



987



975-978



956-958

Zubehör



8990



899W



8753



8763



Design 201 – HAFI Wohnraum

Edelstahl Drückergarnituren HAFI Wohnraum festdrehbar als Rosettengarnitur mit Stahlleitlagerung und Federunterstützung. Unterkonstruktion aus Stahl verzinkt, durchgehende Verschraubung mit fest eingepressten Gewindenocken und Durchgangsnocken, unsichtbare Befestigung.

geprüft nach DIN EN 1906 Benutzerkategorie Klasse 3

Klassifizierungsschlüssel **37-0140A**

Türstärke 37 - 52 mm

■ Edelstahl matt ■ Edelstahl poliert

PZ RZ Euro BB

Türdrückergarnituren

| Abbildung | Modell | runde Rosette | | Feuerschutz |
|-----------|-----------------|---------------|----------|-------------|
| | | 1-teilig | 2-teilig | |
| | 201 / 834 / 835 | • | - | • |

Wechselgarnituren

| Abbildung | Modell | runde Rosette | | Feuerschutz |
|-----------|-----------------|---------------|----------|-------------|
| | | 1-teilig | 2-teilig | |
| | 201 / 280 / 834 | • | - | • |
| | 201 / 285 / 834 | • | - | • |
| | 201 / 288 / 834 | • | - | • |

Badgarnituren

| Abbildung | Modell | runde Rosette | | Feuerschutz |
|-----------|-----------------------|---------------|----------|-------------|
| | | 1-teilig | 2-teilig | |
| | 201 / 834 / 836 / 837 | • | - | - |



Design 202 – HAFI Wohnraum

Edelstahl Drückergarnituren HAFI Wohnraum festdrehbar als Rosettengarnitur mit Stahlleitlagerung und Federunterstützung. Unterkonstruktion aus Stahl verzinkt, durchgehende Verschraubung mit fest eingepressten Gewindenocken und Durchgangsnocken, unsichtbare Befestigung.

geprüft nach DIN EN 1906 Benutzerkategorie Klasse 3

Klassifizierungsschlüssel **37-0140A**

Türstärke 37 - 52 mm

■ Edelstahl matt ■ Edelstahl poliert

PZ RZ Euro BB

Türdrückergarnituren

| Abbildung | Modell | runde Rosette | | Feuerschutz |
|-----------|-----------------|---------------|----------|-------------|
| | | 1-teilig | 2-teilig | |
| | 202 / 834 / 835 | • | - | • |

Wechselgarnituren

| Abbildung | Modell | runde Rosette | | Feuerschutz |
|-----------|-----------------|---------------|----------|-------------|
| | | 1-teilig | 2-teilig | |
| | 202 / 280 / 834 | • | - | • |
| | 202 / 285 / 834 | • | - | • |
| | 202 / 288 / 834 | • | - | • |

Badgarnituren

| Abbildung | Modell | runde Rosette | | Feuerschutz |
|-----------|-----------------------|---------------|----------|-------------|
| | | 1-teilig | 2-teilig | |
| | 202 / 834 / 836 / 837 | • | - | - |



Design 203 - HAFI Wohnraum

Edelstahl Drückergarnituren HAFI Wohnraum festdrehbar als Rosettengarnitur mit Stahlleitlagerung und Federunterstützung. Unterkonstruktion aus Stahl verzinkt, durchgehende Verschraubung mit fest eingepressten Gewindenocken und Durchgangsnocken, unsichtbare Befestigung.

geprüft nach DIN EN 1906 Benutzerkategorie Klasse 3

Klassifizierungsschlüssel **37-0140A**

Türstärke 37 - 52 mm

Edelstahl matt Edelstahl poliert



Türdrückergarnituren

| Abbildung | Modell | runde Rosette | | Feuerschutz |
|-----------|-----------------|---------------|----------|-------------|
| | | 1-teilig | 2-teilig | |
| | 203 / 834 / 835 | • | • | • |

Wechselgarnituren

| Abbildung | Modell | runde Rosette | | Feuerschutz |
|-----------|-----------------|---------------|----------|-------------|
| | | 1-teilig | 2-teilig | |
| | 203 / 280 / 834 | • | • | • |
| | 203 / 285 / 834 | • | • | • |
| | 203 / 288 / 834 | • | • | • |

Badgarnituren

| Abbildung | Modell | runde Rosette | | Feuerschutz |
|-----------|-----------------------|---------------|----------|-------------|
| | | 1-teilig | 2-teilig | |
| | 203 / 834 / 836 / 837 | • | • | - |



Design 203 Q - HAFI Wohnraum

Edelstahl Drückergarnituren HAFI Wohnraum festdrehbar als Rosettengarnitur mit Stahlleitlagerung und Federunterstützung. Unterkonstruktion aus Stahl verzinkt, durchgehende Verschraubung mit fest eingepressten Gewindenocken und Durchgangsnocken, unsichtbare Befestigung.

geprüft nach DIN EN 1906 Benutzerkategorie Klasse 3

Klassifizierungsschlüssel **37-0140A**

Türstärke 37 - 52 mm

Edelstahl matt Edelstahl poliert



Türdrückergarnituren

| Abbildung | Modell | eckige Rosette | | Feuerschutz |
|-----------|-------------------|----------------|----------|-------------|
| | | 1-teilig | 2-teilig | |
| | 203 Q / 844 / 845 | • | • | • |

Wechselgarnituren

| Abbildung | Modell | eckige Rosette | | Feuerschutz |
|-----------|-------------------|----------------|----------|-------------|
| | | 1-teilig | 2-teilig | |
| | 203 Q / 283 / 844 | • | • | • |
| | 203 Q / 288 / 844 | • | • | • |

Badgarnituren

| Abbildung | Modell | eckige Rosette | | Feuerschutz |
|-----------|-------------------------|----------------|----------|-------------|
| | | 1-teilig | 2-teilig | |
| | 203 Q / 844 / 846 / 847 | • | • | - |





Design 207 - HAFI Wohnraum

Edelstahl Drückergarnituren HAFI Wohnraum festdrehbar als Rosettengarnitur mit Stahlleitlagerung und Federunterstützung. Unterkonstruktion aus Stahl verzinkt, durchgehende Verschraubung mit fest eingepressten Gewindenocken und Durchgangsnocken, unsichtbare Befestigung.

geprüft nach DIN EN 1906 Benutzerkategorie Klasse 3

Klassifizierungsschlüssel **37-0140A**

Türstärke 37 - 52 mm

■ Edelstahl matt ■ Edelstahl poliert

PZ RZ Euro BB

Türdrückergarnituren

| Abbildung | Modell | runde Rosette | | Feuerschutz |
|-----------|-----------------|---------------|----------|-------------|
| | | 1-teilig | 2-teilig | |
| | 207 / 834 / 835 | • | • | • |

Wechselgarnituren

| Abbildung | Modell | runde Rosette | | Feuerschutz |
|-----------|-----------------|---------------|----------|-------------|
| | | 1-teilig | 2-teilig | |
| | 207 / 280 / 834 | • | • | • |
| | 207 / 285 / 834 | • | • | • |
| | 207 / 288 / 834 | • | • | • |

Badgarnituren

| Abbildung | Modell | runde Rosette | | Feuerschutz |
|-----------|-----------------------|---------------|----------|-------------|
| | | 1-teilig | 2-teilig | |
| | 207 / 834 / 836 / 837 | • | • | - |



Design 207 Q - HAFI Wohnraum

Edelstahl Drückergarnituren HAFI Wohnraum festdrehbar als Rosettengarnitur mit Stahlleitlagerung und Federunterstützung. Unterkonstruktion aus Stahl verzinkt, durchgehende Verschraubung mit fest eingepressten Gewindenocken und Durchgangsnocken, unsichtbare Befestigung.

geprüft nach DIN EN 1906 Benutzerkategorie Klasse 3

Klassifizierungsschlüssel **37-0140A**

Türstärke 37 - 52 mm

■ Edelstahl matt ■ Edelstahl poliert

PZ RZ Euro BB

Türdrückergarnituren

| Abbildung | Modell | eckige Rosette | | Feuerschutz |
|-----------|-------------------|----------------|----------|-------------|
| | | 1-teilig | 2-teilig | |
| | 207 Q / 844 / 845 | • | • | • |

Wechselgarnituren

| Abbildung | Modell | eckige Rosette | | Feuerschutz |
|-----------|-------------------|----------------|----------|-------------|
| | | 1-teilig | 2-teilig | |
| | 207 Q / 283 / 844 | • | • | • |
| | 207 Q / 288 / 844 | • | • | • |

Badgarnituren

| Abbildung | Modell | eckige Rosette | | Feuerschutz |
|-----------|-------------------------|----------------|----------|-------------|
| | | 1-teilig | 2-teilig | |
| | 207 Q / 844 / 846 / 847 | • | • | - |





Design 209 - HAFI Wohnraum

Edelstahl Drückergarnituren HAFI Wohnraum festdrehbar als Rosettengarnitur mit Stahlleitlagerung und Federunterstützung. Unterkonstruktion aus Stahl verzinkt, durchgehende Verschraubung mit fest eingepressten Gewindenocken und Durchgangsnocken, unsichtbare Befestigung.

geprüft nach DIN EN 1906 Benutzerkategorie Klasse 3

Klassifizierungsschlüssel **37-0140A**

Türstärke 37 - 52 mm

■ Edelstahl matt ■ Edelstahl poliert

PZ RZ Euro BB

Türdrückergarnituren

| Abbildung | Modell | runde Rosette | | Feuerschutz |
|-----------|-----------------|---------------|----------|-------------|
| | | 1-teilig | 2-teilig | |
| | 209 / 834 / 835 | ● | - | ● |

Wechselgarnituren

| Abbildung | Modell | runde Rosette | | Feuerschutz |
|-----------|-----------------|---------------|----------|-------------|
| | | 1-teilig | 2-teilig | |
| | 209 / 280 / 834 | ● | - | ● |
| | 209 / 285 / 834 | ● | - | ● |
| | 209 / 288 / 834 | ● | - | ● |

Badgarnituren

| Abbildung | Modell | runde Rosette | | Feuerschutz |
|-----------|-----------------------|---------------|----------|-------------|
| | | 1-teilig | 2-teilig | |
| | 209 / 834 / 836 / 837 | ● | - | - |



Design 232 Q - HAFI Wohnraum

Edelstahl Drückergarnituren HAFI Wohnraum festdrehbar als Rosettengarnitur mit Stahlleitlagerung und Federunterstützung. Unterkonstruktion aus Stahl verzinkt, durchgehende Verschraubung mit fest eingepressten Gewindenocken und Durchgangsnocken, unsichtbare Befestigung.

geprüft nach DIN EN 1906 Benutzerkategorie Klasse 3

Klassifizierungsschlüssel **37-0140A**

Türstärke 37 - 52 mm

■ Edelstahl matt ■ Edelstahl poliert

PZ RZ Euro BB

Türdrückergarnituren

| Abbildung | Modell | eckige Rosette | | Feuerschutz |
|-----------|-------------------|----------------|----------|-------------|
| | | 1-teilig | 2-teilig | |
| | 232 Q / 844 / 845 | - | ● | - |

Wechselgarnituren

| Abbildung | Modell | eckige Rosette | | Feuerschutz |
|-----------|-------------------|----------------|----------|-------------|
| | | 1-teilig | 2-teilig | |
| | 232 Q / 283 / 844 | - | ● | - |
| | 232 Q / 288 / 844 | - | ● | - |

Badgarnituren

| Abbildung | Modell | eckige Rosette | | Feuerschutz |
|-----------|-------------------------|----------------|----------|-------------|
| | | 1-teilig | 2-teilig | |
| | 232 Q / 844 / 846 / 847 | - | ● | - |





Design 837 / 836 HAFI Wohnraum

Design WC-Rosetten, unsichtbare Befestigung

mit rot / weiß Anzeige

■ Edelstahl matt ■ Edelstahl poliert



Design 894 / 836 HAFI Wohnraum

Design WC-Rosetten, unsichtbare Befestigung

mit extra langem Riegel

mit rot / weiß Anzeige

■ Edelstahl matt ■ Edelstahl poliert



Design 847 / 846 HAFI Wohnraum

Design WC-Rosetten, unsichtbare Befestigung

mit rot / weiß Anzeige

■ Edelstahl matt ■ Edelstahl poliert



Design 201 - HAFI Wohnraum

Fenstergriff mit 90° Rastung, Nocken-Ø 10 mm, Befestigungspunkte 43 mm, Vierkantstift 7 mm (freie Stiftlängen 24 | 30 | 32 | 35 mm).

■ Edelstahl matt ■ Edelstahl poliert



Design 202 - HAFI Wohnraum

Fenstergriff mit 90° Rastung, Nocken-Ø 10 mm, Befestigungspunkte 43 mm, Vierkantstift 7 mm (freie Stiftlängen 24 | 30 | 32 | 35 mm).

■ Edelstahl matt ■ Edelstahl poliert



Design 203 - HAFI Wohnraum

Fenstergriff mit 90° Rastung, Nocken-Ø 10 mm, Befestigungspunkte 43 mm, Vierkantstift 7 mm (freie Stiftlängen 24 | 30 | 32 | 35 mm).

■ Edelstahl mat ■ Edelstahl poliert



Design 209 - HAFI Wohnraum

Fenstergriff mit 90° Rastung, Nocken-Ø 10 mm, Befestigungspunkte 43 mm, Vierkantstift 7 mm (freie Stiftlängen 24 | 30 | 32 | 35 mm).

■ Edelstahl matt ■ Edelstahl poliert



Design 540 PZ | Drücker 201 | Knopf 263



Schutzgarnitur aus Edelstahl, ohne Federsystem, unsichtbare Befestigung, mit Knopf und Türdrücker.

Schutzklassen SK3 (ES2) und SK2 (ES1)

Vierkantstift 8 mm, Vierkantstift 9 mm

PZ oder ZA Lochung | 72 mm oder 92 mm

■ Edelstahl matt ■ Edelstahl poliert

Türdrückergarnituren

| Abbildung | Modell | Schutzklasse 2 | Schutzklasse 3 | Feuerschutz |
|-----------|--------------------|----------------|----------------|-------------|
| | 201 / 201 / 544 PZ | 37-0152U | 47-0153U | • |
| | 201 / 201 / 545 ZA | 37-0152U | 47-0153U | • |

Wechselgarnituren

| Abbildung | Modell | Schutzklasse 2 | Schutzklasse 3 | Feuerschutz |
|-----------|--------------------|----------------|----------------|-------------|
| | 263 / 201 / 540 PZ | 37-0152U | 47-0153U | • |
| | 263 / 201 / 541 ZA | 37-0152U | 47-0153U | • |



Design 540 PZ | Drücker 202 | Knopf 263



Schutzgarnitur aus Edelstahl, ohne Federsystem, unsichtbare Befestigung, mit Knopf und Türdrücker.

Schutzklassen SK3 (ES2) und SK2 (ES1)

Vierkantstift 8 mm, Vierkantstift 9 mm

PZ oder ZA Lochung | 72 mm oder 92 mm

■ Edelstahl matt ■ Edelstahl poliert

Türdrückergarnituren

| Abbildung | Modell | Schutzklasse 2 | Schutzklasse 3 | Feuerschutz |
|-----------|--------------------|----------------|----------------|-------------|
| | 202 / 202 / 544 PZ | 37-0152U | 47-0153U | • |
| | 202 / 202 / 545 ZA | 37-0152U | 47-0153U | • |

Wechselgarnituren

| Abbildung | Modell | Schutzklasse 2 | Schutzklasse 3 | Feuerschutz |
|-----------|--------------------|----------------|----------------|-------------|
| | 263 / 202 / 540 PZ | 37-0152U | 47-0153U | • |
| | 263 / 202 / 541 ZA | 37-0152U | 47-0153U | • |



Design 540 PZ | Drücker 203 | Knopf 263



Schutzgarnitur aus Edelstahl, ohne Federsystem, unsichtbare Befestigung, mit Knopf und Türdrücker.

Schutzklassen SK3 (ES2) und SK2 (ES1)

Vierkantstift 8 mm, Vierkantstift 9 mm

PZ oder ZA Lochung | 72 mm oder 92 mm

■ Edelstahl matt ■ Edelstahl poliert

Türdrückergarnituren

| Abbildung | Modell | Schutzklasse 2 | Schutzklasse 3 | Feuerschutz |
|-----------|--------------------|----------------|----------------|-------------|
| | 203 / 203 / 544 PZ | 37-0152U | 47-0153U | • |
| | 203 / 203 / 545 ZA | 37-0152U | 47-0153U | • |

Wechselgarnituren

| Abbildung | Modell | Schutzklasse 2 | Schutzklasse 3 | Feuerschutz |
|-----------|--------------------|----------------|----------------|-------------|
| | 263 / 203 / 540 PZ | 37-0152U | 47-0153U | • |
| | 263 / 203 / 541 ZA | 37-0152U | 47-0153U | • |



Design 540 PZ | Drücker 207 | Knopf 263



Schutzgarnitur aus Edelstahl, ohne Federsystem, unsichtbare Befestigung, mit Knopf und Türdrücker.

Schutzklassen SK3 (ES2) und SK2 (ES1)

Vierkantstift 8 mm, Vierkantstift 9 mm

PZ oder ZA Lochung | 72 mm oder 92 mm

■ Edelstahl matt ■ Edelstahl poliert

Türdrückergarnituren

| Abbildung | Modell | Schutzklasse 2 | Schutzklasse 3 | Feuerschutz |
|-----------|--------------------|----------------|----------------|-------------|
| | 207 / 207 / 544 PZ | 37-0152U | 47-0153U | • |
| | 207 / 207 / 545 ZA | 37-0152U | 47-0153U | • |

Wechselgarnituren

| Abbildung | Modell | Schutzklasse 2 | Schutzklasse 3 | Feuerschutz |
|-----------|--------------------|----------------|----------------|-------------|
| | 263 / 207 / 540 PZ | 37-0152U | 47-0153U | • |
| | 263 / 207 / 541 ZA | 37-0152U | 47-0153U | • |



Design 540 PZ | Drücker 209 | Knopf 263



Schutzgarnitur aus Edelstahl, ohne Federsystem, unsichtbare Befestigung, mit Knopf und Türdrücker.

Schutzklassen SK3 (ES2) und SK2 (ES1)

Vierkantstift 8 mm, Vierkantstift 9 mm

PZ oder ZA Lochung | 72 mm oder 92 mm

■ Edelstahl matt ■ Edelstahl poliert

Türdrückergarnituren

| Abbildung | Modell | Schutzklasse 2 | Schutzklasse 3 | Feuerschutz |
|-----------|--------------------|----------------|----------------|-------------|
| | 209 / 209 / 544 PZ | 37-0152U | 47-0153U | • |
| | 209 / 209 / 545 ZA | 37-0152U | 47-0153U | • |

Wechselgarnituren

| Abbildung | Modell | Schutzklasse 2 | Schutzklasse 3 | Feuerschutz |
|-----------|--------------------|----------------|----------------|-------------|
| | 263 / 209 / 540 PZ | 37-0152U | 47-0153U | • |
| | 263 / 209 / 541 ZA | 37-0152U | 47-0153U | • |





Design 490 / 499



Schutzrosette ohne Kernziehschutz, Innenrosette massiv, verdeckt verschraubt

Schutzklasse SK2 (ES1)

PZ oder RZ Lochung

Edelstahl matt

490 PZ



499 PZ



490 RZ



499 RZ

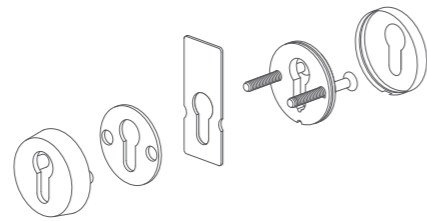

Design 491 / 499



Schutzrosette mit Zylinderabdeckung ZA (mit Kernziehschutz), für Zylinderüberstand 14 - 18 mm, Innenrosette massiv, verdeckt verschraubt

Schutzklasse SK2 (ES1)

Edelstahl matt

491



499 PZ

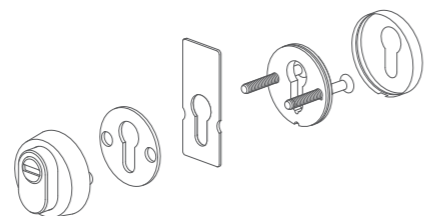

450 451

Design 202XXL / 450 / 451

Hebeschiebetürgriff, mit 180° Rastung oder alternativ 90° Rastung, festdrehbar gelagert, Vierkantstift 10 mm, mit oder ohne Durchgangsnocken bzw. Gewindenocken und M5 Schrauben, unsichtbare Befestigung.

Edelstahl matt Edelstahl poliert

PZ



RZ



Blind



450 451

Design 203XXL / 450 / 451

Hebeschiebetürgriff, mit 180° Rastung oder alternativ 90° Rastung, festdrehbar gelagert, Vierkantstift 10 mm, mit oder ohne Durchgangsnocken bzw. Gewindenocken und M5 Schrauben, unsichtbare Befestigung.

Edelstahl matt Edelstahl poliert

PZ



RZ



Blind



450 451

Design 224XXL / 450 / 451

Hebeschiebetürgriff, mit 180° Rastung oder alternativ 90° Rastung, festdrehbar gelagert, Vierkantstift 10 mm, mit oder ohne Durchgangsnocken bzw. Gewindenocken und M5 Schrauben, unsichtbare Befestigung.

Edelstahl matt Edelstahl poliert

PZ



RZ



Blind





Design 982

Boden-Türpuffer, inklusive Schrauben und Dübel

passende Unterlegscheibe für Bodentürpuffer erhältlich

Edelstahl matt



Design 984

Boden-Türpuffer, inklusive Schrauben und Dübel

Edelstahl matt



Design 985

Boden-Türpuffer

inklusive Stockschraube M10 x 80 mm
und Kunststoffdübel 12 x 60 mm

Edelstahl matt



Design 987

Boden- bzw. Wandtürpuffer, inklusive Schrauben und Dübel

Edelstahl matt



Design 975 - 978

Wand-Türpuffer mit weißem oder schwarzem Gummi,
inklusive Schrauben und Dübel

Edelstahl matt

| | |
|------------|----------|
| Design 975 | L 26 mm |
| Design 976 | L 60 mm |
| Design 977 | L 90 mm |
| Design 978 | L 120 mm |



Design 956 - 958

Wand-Türpuffer mit weißem oder schwarzem Gummi,
inklusive Schrauben und Dübel

Ø 30 mm oder Ø 40 mm

Edelstahl matt

| | |
|------------|----------|
| Design 956 | L 60 mm |
| Design 957 | L 90 mm |
| Design 958 | L 120 mm |



HAFI Vierkantstift 8990

Vierkantstift für Wechselgarnituren (Knopf / Drücker)

| | | | |
|-----|--------|-----|--------|
| 8 x | 70 mm | 9 x | 70 mm |
| 8 x | 90 mm | 9 x | 90 mm |
| 8 x | 110 mm | 9 x | 110 mm |
| 8 x | 130 mm | 9 x | 130 mm |
| 8 x | 150 mm | 9 x | 150 mm |



HAFI Verlängerungssatz für Drückergarnituren

Verlängerungssatz für Drückergarnituren abweichend zur Standard-Türstärke (37 - 50 mm)

Vierkantstift 8 mm

Verlängerungssatz

| | |
|----------------|----------------------|
| Set 1 (105464) | Türstärke 51 - 60 mm |
| Set 2 (105465) | Türstärke 61 - 70 mm |
| Set 3 (105466) | Türstärke 71 - 80 mm |



HAFI Vierkantstift 899W

Vierkantstift abgesetzt für Wechselgarnituren (Knopf / Drücker)

| | |
|-----------|--------|
| 8 / 8,5 x | 70 mm |
| 8 / 8,5 x | 90 mm |
| 8 / 10 x | 110 mm |



HAFI Verlängerungssatz für Wechselgarnituren

Verlängerungssatz für Wechselgarnituren (Drücker/Knopf) abweichend zur Standard-Türstärke (37 - 50 mm)

Vierkantstift 8 mm

Verlängerungssatz

| | |
|----------------|----------------------|
| Set 1 (105467) | Türstärke 51 - 60 mm |
| Set 2 (105468) | Türstärke 61 - 70 mm |
| Set 3 (105469) | Türstärke 71 - 80 mm |

Flush Line

HAFI Flush Line – flächenbündige Ästhetik und reduziertes Rosettendesign.

Wir haben den designtechnischen Trend zur Reduzierung von sichtbaren Strukturen aufgenommen und eine neue Produktlinie für Tür-, Fenster- und Hebeschiebetürgriffe entwickelt.

Das Ergebnis ist eine Kombination aus Ästhetik, Flächenbündigkeit und überzeugender Montagefreundlichkeit.

Durch die verschiedenen Oberflächenvarianten in Edelstahl poliert, matt gebürstet oder nach RAL-Wunsch lackiert, bietet sich sowohl bei den Fenstergriffen als auch bei den Hebeschiebetürgriffen die Möglichkeit, die Abdeckung mit der Oberfläche des Türelements zu einer Einheit verschmelzen zu lassen.

Hebeschiebetürgriffe



Türdrücker

Durch die reduzierte Aufbauhöhe der Rosette von nur 4 mm mit integrierter Federfunktion ermöglicht die Flush Line Technik die uneingeschränkte Nutzung für Objekt- und Feuerschutztüren.

Nach der Befestigung der Unterkonstruktion in oder auf dem Türblatt kann der Türdrücker mit der Deckrosette durch die einfache „Push-Klick“-Funktion und das Anziehen einer Madenschraube im Handumdrehen befestigt werden.



Fenstergriffe

Der HAFI Fenstergriff ist auf einer Unterkonstruktion mit Kugelrastung ohne sichtbare Madenschraube festdrehbar montiert.

Die patentierte „Push-Push“-Funktion ermöglicht durch das einfache Verrasten der Rosette auf der Unterkonstruktion eine werkzeuglose Montage und Demontage der Abdeckung.

Durch die Flächenbündigkeit rückt das jeweilige Fenstergriff-Design verstärkt in den Vordergrund.



Hebeschiebetürgriffe

Die patentierte „Push-Push“-Funktion ermöglicht es erstmalig, einen Hebeschiebetürgriff flächenbündig in Aluminium- oder Holz-schiebetüren montagefreundlich einzulassen. In der selben Farbe lackiert, verschmelzen Abdeckung und Rahmen zu einer Einheit.

Minimalismus

in Perfektion.

Klar und geradlinig – ganz im Sinne des Minimalismus – so präsentiert sich die HAFI Flush Line Technik. In der selben Farbe lackiert, verschmelzen Abdeckung und Rahmen zu einer Einheit.



Change it!

Durch unsere „Push & Click“ Technik können Sie Ihren Türdrücker so schnell und einfach wechseln wie noch nie!

So lassen sich alle Türdrücker passend zum Innendesign jederzeit und in windeseile austauschen. Wenn die Grundkonstruktion der Flush Line einmal montiert ist, können die Drücker nach Belieben durch Aufdrücken und Einrasten „Push & Click“ angebracht werden.

Als Werkzeug wird lediglich ein Imbusschlüssel benötigt, um die aufgeklipsten Drücker noch zu befestigen.

1. Wählen Sie Ihre Form! Rund oder eckig?
2. Wählen Sie Ihr Türdrücker Modell. Elegant, modern oder zeitlos?
3. Wählen Sie Ihre Oberfläche aus.
4. Je nach gewählter Oberfläche, können Sie Ihre individuelle Wunschfarbe auswählen!
5. Ist unsere FlushLine Unterkonstruktion montiert, können Sie Ihren neuen Türdrücker einfach aufklipsen, noch kurz die Madenschraube festziehen & fertig!

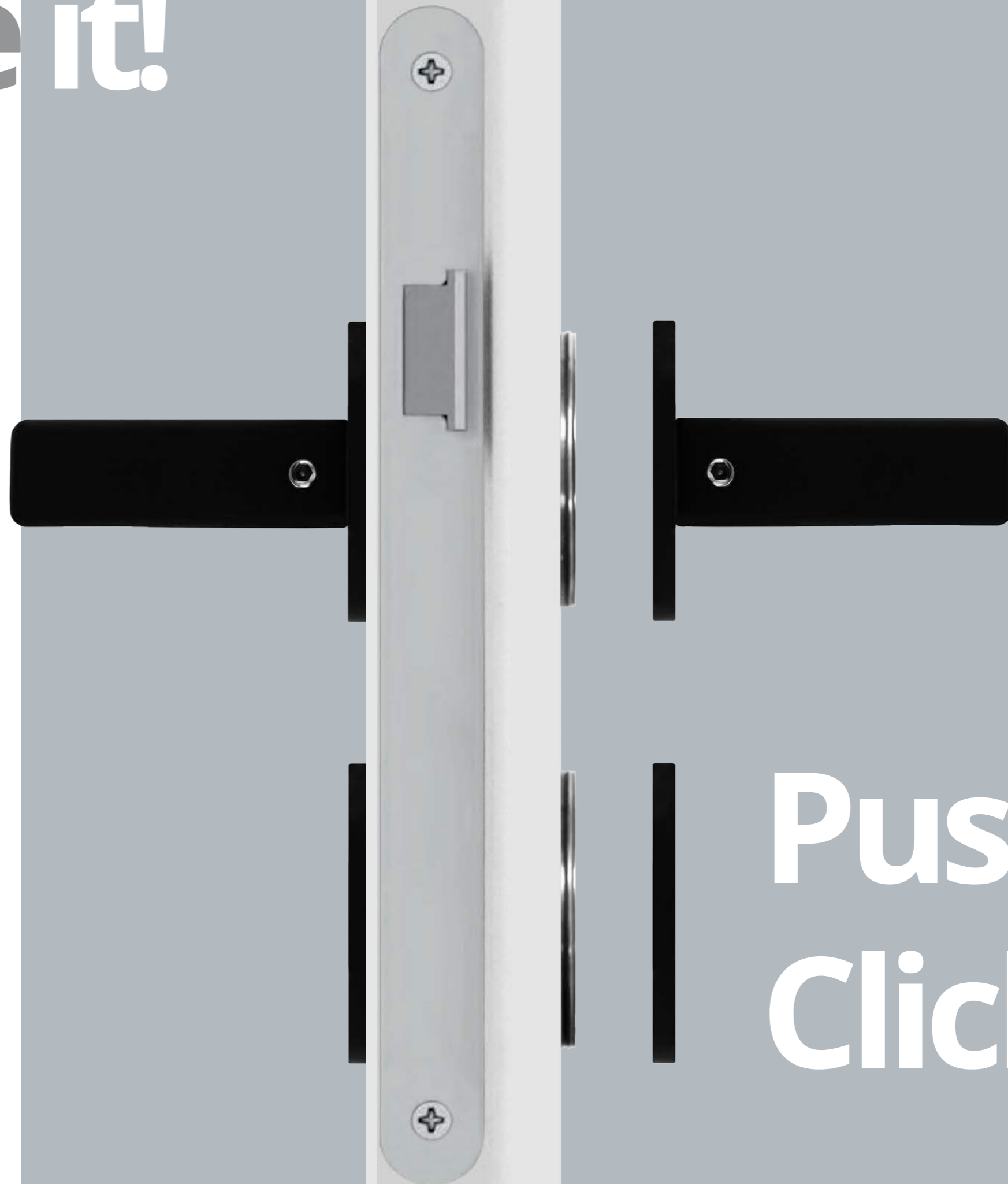
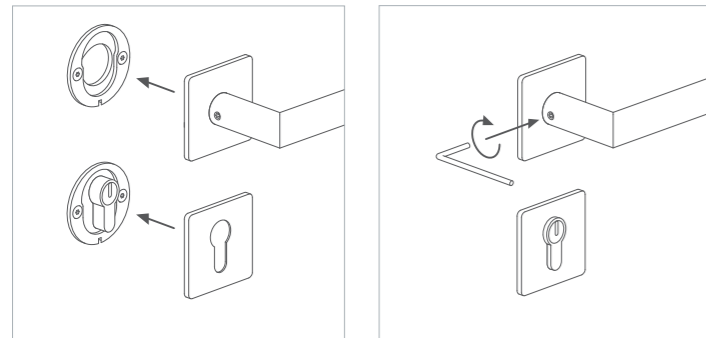

Push & Click!

exklusiv

Türdrücker



215 / 870



218L / 870



218L Q / 880



228 / 870



228 Q / 880



241 Q / 880



245 / 870



245 Q / 880



247 / 870



248 / 870



311 / 870



212 / 880

Schutzbeschläge



520 PZ / 245



521 ZA / 245



522 PZ / 245



523 ZA / 245



524 PZ / 245



525 ZA / 245



526 PZ / 245



527 ZA / 245

Fenstergriffe



218L / 430



218L Q / 431



228 / 430



228 Q / 431



241 / 430



241 Q / 431



245 / 430



245 Q / 431

Hebeschiebetürgriffe



203XXL / 460



218XXL / 461



224XXL / 460



245XXL / 461



Design 215 Flush Line – HAFI Wohnraum exklusiv

Wartungsfreie Türdrückergarnitur mit Edelstahlunterkonstruktion und Federvorspannung, festdrehbar gelagert, Schnellmontage durch „Push-Click“- Funktion, wahlweise auch zur flächenbündigen Montage im Türblatt geeignet, mit Rosetten und Schlüsselschildern, unsichtbare Befestigung.

geprüft und zertifiziert nach DIN EN 1906 Benutzerkategorie Klasse 4

Klassifizierungsschlüssel 4|7|-|B|1|4|0|B

Türstärke 38 bis max. 70 mm

Edelstahl matt Edelstahl poliert PVD

PZ RZ Euro

Türdrückergarnituren

| Abbildung | Modell | runde Rosette 1-teilig | Feuerschutz |
|-----------|-----------------|---------------------------|-------------|
| | 215 / 870 / 871 | • | • |

Wechselgarnituren

| Abbildung | Modell | runde Rosette 1-teilig | Feuerschutz |
|-----------|-----------------|---------------------------|-------------|
| | 215 / 280 / 870 | • | • |
| | 215 / 285 / 870 | • | • |
| | 215 / 288 / 870 | • | • |

Badgarnituren

| Abbildung | Modell | runde Rosette 1-teilig | Feuerschutz |
|-----------|-----------------------|---------------------------|-------------|
| | 215 / 870 / 873 / 872 | • | - |



Design 218L Flush Line – HAFI Wohnraum exklusiv

Wartungsfreie Türdrückergarnitur mit Edelstahlunterkonstruktion und Federvorspannung, festdrehbar gelagert, Schnellmontage durch „Push-Click“- Funktion, wahlweise auch zur flächenbündigen Montage im Türblatt geeignet, mit Rosetten und Schlüsselschildern, unsichtbare Befestigung.

geprüft und zertifiziert nach DIN EN 1906 Benutzerkategorie Klasse 4

Klassifizierungsschlüssel 4|7|-|B|1|4|0|B

Türstärke 38 bis max. 70 mm

Edelstahl matt Edelstahl poliert PVD

PZ RZ Euro

Türdrückergarnituren

| Abbildung | Modell | runde Rosette 1-teilig | Feuerschutz |
|-----------|------------------|---------------------------|-------------|
| | 218L / 870 / 871 | • | • |

Wechselgarnituren

| Abbildung | Modell | runde Rosette 1-teilig | Feuerschutz |
|-----------|------------------|---------------------------|-------------|
| | 218L / 280 / 870 | • | • |
| | 218L / 285 / 870 | • | • |
| | 218L / 288 / 870 | • | • |

Badgarnituren

| Abbildung | Modell | runde Rosette 1-teilig | Feuerschutz |
|-----------|------------------------|---------------------------|-------------|
| | 218L / 870 / 873 / 872 | • | - |



Design 218L Q Flush Line – HAFI Wohnraum exklusiv

Wartungsfreie Türdrückergarnitur mit Edelstahlunterkonstruktion und Federvorspannung, festdrehbar gelagert, Schnellmontage durch „Push-Click“- Funktion, wahlweise auch zur flächenbündigen Montage im Türblatt geeignet, mit Rosetten und Schlüsselschildern, unsichtbare Befestigung.

geprüft und zertifiziert nach DIN EN 1906 Benutzerkategorie Klasse 4

Klassifizierungsschlüssel **47-B140B**

Türstärke 38 bis max. 70 mm

Edelstahl matt
 Edelstahl poliert
 PVD

PZ 
 RZ 
 Euro 

Türdrückergarnituren

| Abbildung | Modell | eckige Rosette 1-teilig | Feuerschutz  |
|---|--------------------|----------------------------|--|
|  | 218L Q / 880 / 881 | • | • |

Wechselgarnituren

| Abbildung | Modell | eckige Rosette 1-teilig | Feuerschutz  |
|---|--------------------|----------------------------|---|
|  | 218L Q / 283 / 880 | • | • |
|  | 218L Q / 288 / 880 | • | • |

Badgarnituren

| Abbildung | Modell | eckige Rosette 1-teilig | Feuerschutz  |
|---|--------------------------|----------------------------|---|
|  | 218L Q / 880 / 883 / 882 | • | - |



Design 228 Flush Line – HAFI Wohnraum exklusiv



Wartungsfreie Türdrückergarnitur mit Edelstahlunterkonstruktion und Federvorspannung, festdrehbar gelagert, Schnellmontage durch „Push-Click“- Funktion, wahlweise auch zur flächenbündigen Montage im Türblatt geeignet, mit Rosetten und Schlüsselschildern, unsichtbare Befestigung.

geprüft und zertifiziert nach DIN EN 1906 Benutzerkategorie Klasse 4

Klassifizierungsschlüssel **47-B140B**

Türstärke 38 bis max. 70 mm

Edelstahl matt
 Edelstahl poliert
 PVD

PZ 
 RZ 
 Euro 

Türdrückergarnituren

| Abbildung | Modell | runde Rosette 1-teilig | Feuerschutz  |
|---|-----------------|---------------------------|--|
|  | 228 / 870 / 871 | • | • |

Wechselgarnituren

| Abbildung | Modell | runde Rosette 1-teilig | Feuerschutz  |
|---|-----------------|---------------------------|---|
|  | 228 / 280 / 870 | • | • |
|  | 228 / 285 / 870 | • | • |
|  | 228 / 288 / 870 | • | • |

Badgarnituren

| Abbildung | Modell | runde Rosette 1-teilig | Feuerschutz  |
|---|-----------------------|---------------------------|---|
|  | 228 / 870 / 873 / 872 | • | - |



Design 228 Q Flush Line – HAFI Wohnraum exklusiv

Wartungsfreie Türdrückergarnitur mit Edelstahlunterkonstruktion und Federvorspannung, festdrehbar gelagert, Schnellmontage durch „Push-Click“- Funktion, wahlweise auch zur flächenbündigen Montage im Türblatt geeignet, mit Rosetten und Schlüsselschildern, unsichtbare Befestigung.

geprüft und zertifiziert nach DIN EN 1906 Benutzerkategorie Klasse 4

Klassifizierungsschlüssel **47-B140B**

Türstärke 38 bis max. 70 mm

Edelstahl matt Edelstahl poliert PVD

PZ RZ Euro

Türdrückergarnituren

| Abbildung | Modell | eckige Rosette | Feuerschutz |
|-----------|-------------------|----------------|-------------|
| | | 1-teilig | |
| | 228 Q / 880 / 881 | • | • |

Wechselgarnituren

| Abbildung | Modell | eckige Rosette | Feuerschutz |
|-----------|-------------------|----------------|-------------|
| | | 1-teilig | |
| | 228 Q / 283 / 880 | • | • |
| | 228 Q / 288 / 880 | • | • |

Badgarnituren

| Abbildung | Modell | eckige Rosette | Feuerschutz |
|-----------|-------------------------|----------------|-------------|
| | | 1-teilig | |
| | 228 Q / 880 / 883 / 882 | • | - |



Design 241 Q Flush Line – HAFI Wohnraum exklusiv

Wartungsfreie Türdrückergarnitur mit Edelstahlunterkonstruktion und Federvorspannung, festdrehbar gelagert, Schnellmontage durch „Push-Click“- Funktion, wahlweise auch zur flächenbündigen Montage im Türblatt geeignet, mit Rosetten und Schlüsselschildern, unsichtbare Befestigung.

geprüft und zertifiziert nach DIN EN 1906 Benutzerkategorie Klasse 4

Klassifizierungsschlüssel **47-B140B**

Türstärke 38 bis max. 70 mm

Edelstahl matt Edelstahl poliert PVD

PZ RZ Euro

Design by
Bastian Scholz

Türdrückergarnituren

| Abbildung | Modell | eckige Rosette | Feuerschutz |
|-----------|-------------------|----------------|-------------|
| | | 1-teilig | |
| | 241 Q / 880 / 881 | • | • |

Wechselgarnituren

| Abbildung | Modell | eckige Rosette | Feuerschutz |
|-----------|--------------------|----------------|-------------|
| | | 1-teilig | |
| | 241 Q / 241K / 880 | • | • |
| | 241 Q / 242K / 880 | • | • |

Badgarnituren

| Abbildung | Modell | eckige Rosette | Feuerschutz |
|-----------|-------------------------|----------------|-------------|
| | | 1-teilig | |
| | 241 Q / 880 / 883 / 882 | • | - |





Design 245 Flush Line – HAFI Wohnraum exklusiv

Wartungsfreie Türdrückergarnitur mit Edelstahlunterkonstruktion und Federvorspannung, festdrehbar gelagert, Schnellmontage durch „Push-Click“-Funktion, wahlweise auch zur flächenbündigen Montage im Türblatt geeignet, mit Rosetten und Schlüsselschildern, unsichtbare Befestigung.

geprüft und zertifiziert nach DIN EN 1906 Benutzerkategorie Klasse 4

Klassifizierungsschlüssel **47-B140B**

Türstärke 38 bis max. 70 mm

Edelstahl matt
 Edelstahl poliert
 PVD

PZ 
 RZ 
 Euro 

Türdrückergarnituren

| Abbildung | Modell | runde Rosette 1-teilig | Feuerschutz  |
|---|-----------------|---------------------------|---|
|  | 245 / 870 / 871 | • | • |

Wechselgarnituren

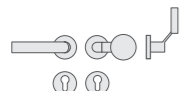
| Abbildung | Modell | runde Rosette 1-teilig | Feuerschutz  |
|---|-----------------|---------------------------|---|
|  | 245 / 280 / 870 | • | • |
|  | 245 / 285 / 870 | • | • |
|  | 245 / 288 / 870 | • | • |

Badgarnituren

| Abbildung | Modell | runde Rosette 1-teilig | Feuerschutz  |
|---|-----------------------|---------------------------|---|
|  | 245 / 870 / 873 / 872 | • | - |



Design 245 Q Flush Line – HAFI Wohnraum exklusiv

Wartungsfreie Türdrückergarnitur mit Edelstahlunterkonstruktion und Federvorspannung, festdrehbar gelagert, Schnellmontage durch „Push-Click“-Funktion, wahlweise auch zur flächenbündigen Montage im Türblatt geeignet, mit Rosetten und Schlüsselschildern, unsichtbare Befestigung.

geprüft und zertifiziert nach DIN EN 1906 Benutzerkategorie Klasse 4

Klassifizierungsschlüssel **47-B140B**

Türstärke 38 bis max. 70 mm

Edelstahl matt
 Edelstahl poliert
 PVD

PZ 
 RZ 
 Euro 

Türdrückergarnituren

| Abbildung | Modell | eckige Rosette 1-teilig | Feuerschutz  |
|---|-------------------|----------------------------|--|
|  | 245 Q / 880 / 881 | • | • |

Wechselgarnituren

| Abbildung | Modell | eckige Rosette 1-teilig | Feuerschutz  |
|---|-------------------|----------------------------|---|
|  | 245 Q / 283 / 880 | • | • |
|  | 245 Q / 288 / 880 | • | • |

Badgarnituren

| Abbildung | Modell | eckige Rosette 1-teilig | Feuerschutz  |
|---|-------------------------|----------------------------|---|
|  | 245 Q / 880 / 883 / 882 | • | - |



Design by
AIA Life Designers

Design 247 Flush Line – HAFI Wohnraum exklusiv

Wartungsfreie Türdrückergarnitur mit Edelstahlunterkonstruktion und Federvorspannung, festdrehbar gelagert, Schnellmontage durch „Push-Click“- Funktion, wahlweise auch zur flächenbündigen Montage im Türblatt geeignet, mit Rosetten und Schlüsselschildern, unsichtbare Befestigung.

geprüft und zertifiziert nach DIN EN 1906 Benutzerkategorie Klasse 4

Klassifizierungsschlüssel **47-B140B**

Türstärke 38 bis max. 70 mm

Edelstahl matt Edelstahl poliert PVD

PZ RZ Euro

Türdrückergarnituren

| Abbildung | Modell | runde Rosette 1-teilig | Feuerschutz |
|-----------|-----------------|---------------------------|-------------|
| | 247 / 870 / 871 | • | • |

Wechselgarnituren

| Abbildung | Modell | runde Rosette 1-teilig | Feuerschutz |
|-----------|-----------------|---------------------------|-------------|
| | 247 / 280 / 870 | • | • |
| | 247 / 285 / 870 | • | • |
| | 247 / 288 / 870 | • | • |

Badgarnituren

| Abbildung | Modell | runde Rosette 1-teilig | Feuerschutz |
|-----------|-----------------------|---------------------------|-------------|
| | 247 / 870 / 873 / 872 | • | - |



Design by
Jean-Michel Wilmotte

Design 248 Flush Line – HAFI Wohnraum exklusiv

Wartungsfreie Türdrückergarnitur mit Edelstahlunterkonstruktion und Federvorspannung, festdrehbar gelagert, Schnellmontage durch „Push-Click“- Funktion, wahlweise auch zur flächenbündigen Montage im Türblatt geeignet, mit Rosetten und Schlüsselschildern, unsichtbare Befestigung.

geprüft und zertifiziert nach DIN EN 1906 Benutzerkategorie Klasse 4

Klassifizierungsschlüssel **47-B140B**

Türstärke 38 bis max. 70 mm

Edelstahl matt Edelstahl poliert PVD

PZ RZ Euro

Türdrückergarnituren

| Abbildung | Modell | runde Rosette 1-teilig | Feuerschutz |
|-----------|-----------------|---------------------------|-------------|
| | 248 / 870 / 871 | • | • |

Wechselgarnituren

| Abbildung | Modell | runde Rosette 1-teilig | Feuerschutz |
|-----------|------------------|---------------------------|-------------|
| | 248 / 248K / 870 | • | • |

Badgarnituren

| Abbildung | Modell | runde Rosette 1-teilig | Feuerschutz |
|-----------|-----------------------|---------------------------|-------------|
| | 228 / 870 / 873 / 872 | • | - |



Design by
STUDIO F-A-PORSCHÉ

Design 311 Flush Line – HAFI Wohnraum exklusiv

Wartungsfreie Türdrückergarnitur mit Edelstahlunterkonstruktion und Feder-vorspannung, festdrehbar gelagert, Schnellmontage durch Push-Click“-Funktion, wahlweise auch zur flächenbündigen Montage im Türblatt geeignet, mit Rosetten und Schlüsselschildern, unsichtbare Befestigung.

geprüft und zertifiziert nach DIN EN 1906 Benutzerkategorie Klasse 4

Klassifizierungsschlüssel **47-B140B**

Türstärke 38 bis max. 70 mm

Edelstahl glasperlengestrahlt PVD

PZ RZ Euro

Türdrückergarnituren

| Abbildung | Modell | runde Rosette 1-teilig | Feuerschutz |
|-----------|-----------------|---------------------------|-------------|
| | 311 / 870 / 871 | • | • |

Wechselgarnituren

| Abbildung | Modell | runde Rosette 1-teilig | Feuerschutz |
|-----------|------------------|---------------------------|-------------|
| | 311 / 311K / 870 | • | • |

Badgarnituren

| Abbildung | Modell | runde Rosette 1-teilig | Feuerschutz |
|-----------|-------------------|---------------------------|-------------|
| | 311 / 870 / 311WC | • | - |



Design by
STUDIO F-A-PORSCHÉ

Design 212 Flush Line – HAFI Wohnraum exklusiv

Wartungsfreie Türdrückergarnitur mit Edelstahlunterkonstruktion und Feder-vorspannung, festdrehbar gelagert, Schnellmontage durch Push-Click“-Funktion, wahlweise auch zur flächenbündigen Montage im Türblatt geeignet, mit Rosetten und Schlüsselschildern, unsichtbare Befestigung.

geprüft und zertifiziert nach DIN EN 1906 Benutzerkategorie Klasse 4

Klassifizierungsschlüssel **47-B140B**

Türstärke 38 bis max. 70 mm

Edelstahl glasperlengestrahlt PVD

PZ RZ Euro

Türdrückergarnituren

| Abbildung | Modell | eckige Rosette 1-teilig | Feuerschutz |
|-----------|-------------------|----------------------------|-------------|
| | 212 Q / 880 / 881 | • | • |

Wechselgarnituren

| Abbildung | Modell | eckige Rosette 1-teilig | Feuerschutz |
|-----------|--------------------|----------------------------|-------------|
| | 212 Q / 212K / 880 | • | • |

Badgarnituren

| Abbildung | Modell | eckige Rosette 1-teilig | Feuerschutz |
|-----------|---------------------|----------------------------|-------------|
| | 212 Q / 880 / 212WC | • | - |





Design 218L | 430 - HAFI Wohnraum exklusiv

Fenstergriff mit 90° Rastung, Nocken-Ø 10 mm, Befestigungspunkte 43 mm, Vierkantstift 7 mm, freie Stiftlänge ab 24 mm vorstehend

- Edelstahl matt
- Edelstahl poliert
- PVD



Design 218L Q | 431 - HAFI Wohnraum exklusiv

Fenstergriff mit 90° Rastung, Nocken-Ø 10 mm, Befestigungspunkte 43 mm, Vierkantstift 7 mm, freie Stiftlänge ab 24 mm vorstehend

- Edelstahl matt
- Edelstahl poliert
- PVD



Design 228 | 430 - HAFI Wohnraum exklusiv

Fenstergriff mit 90° Rastung, Nocken-Ø 10 mm, Befestigungspunkte 43 mm, Vierkantstift 7 mm, freie Stiftlänge ab 24 mm vorstehend

- Edelstahl matt
- Edelstahl poliert
- PVD



Design 228 Q | 431 - HAFI Wohnraum exklusiv

Fenstergriff mit 90° Rastung, Nocken-Ø 10 mm, Befestigungspunkte 43 mm, Vierkantstift 7 mm, freie Stiftlänge ab 24 mm vorstehend

- Edelstahl matt
- Edelstahl poliert
- PVD



Design by
Bastian Scholz

Design 241 | 430 - HAFI Wohnraum exklusiv

Fenstergriff mit 90° Rastung, Nocken-Ø 10 mm, Befestigungspunkte 43 mm, Vierkantstift 7 mm, freie Stiftlänge ab 24 mm vorstehend

- Edelstahl matt
- Edelstahl poliert
- PVD



Design by
Bastian Scholz

Design 241 Q | 431 - HAFI Wohnraum exklusiv

Fenstergriff mit 90° Rastung, Nocken-Ø 10 mm, Befestigungspunkte 43 mm, Vierkantstift 7 mm, freie Stiftlänge ab 24 mm vorstehend

- Edelstahl matt
- Edelstahl poliert
- PVD



Design 245 | 430 - HAFI Wohnraum exklusiv

Fenstergriff mit 90° Rastung, Nocken-Ø 10 mm, Befestigungspunkte 43 mm, Vierkantstift 7 mm, freie Stiftlänge ab 24 mm vorstehend

- Edelstahl matt
- Edelstahl poliert
- PVD



Design 245 Q | 431 - HAFI Wohnraum exklusiv

Fenstergriff mit 90° Rastung, Nocken-Ø 10 mm, Befestigungspunkte 43 mm, Vierkantstift 7 mm, freie Stiftlänge ab 24 mm vorstehend

- Edelstahl matt
- Edelstahl poliert
- PVD



Design by
Jean-Michel Wilmotte

Design 248 | 430 – HAFI Wohnraum exklusiv

Fenstergriff mit 90° Rastung, Nocken-Ø 10 mm, Befestigungspunkte 43 mm, Vierkantstift 7 mm, freie Stiftlänge ab 24 mm vorstehend

 Edelstahl matt  Edelstahl poliert  PVD



Design by
Jean-Michel Wilmotte

Design 248T | 430 – HAFI Wohnraum exklusiv

Fenstergriff mit 90° Rastung, Nocken-Ø 10 mm, Befestigungspunkte 43 mm, Vierkantstift 7 mm, freie Stiftlänge ab 24 mm vorstehend

 Edelstahl matt  Edelstahl poliert  PVD



Design by
STUDIO F·A·PORSCHE

Design 311 | 430 – HAFI Wohnraum exklusiv

Fenstergriff mit 90° Rastung, Nocken-Ø 10 mm, Befestigungspunkte 43 mm, Vierkantstift 7 mm, freie Stiftlänge ab 24 mm vorstehend

 Edelstahl matt  Edelstahl poliert  PVD





Design 520 PZ | Drücker 245 | Knopf 280



Schutzgarnitur aus Edelstahl, ohne Federsystem, unsichtbare Befestigung, mit Knopf und Türdrücker.

Schutzklassen SK3 (ES2) und SK2 (ES1)

Vierkantstift 8 mm, Vierkantstift 9 mm

PZ oder ZA Lochung | 72 mm oder 92 mm

■ Edelstahl matt ■ Edelstahl poliert ● PVD

Wechselgarnituren

| Abbildung | Modell | Schutzklasse 2 | Schutzklasse 3 | Feuerschutz |
|-----------|--------------------|----------------|----------------|-------------|
| | 280 / 245 / 520 PZ | 37-0152U | 47-0153U | • |



Design 521 ZA | Drücker 245 | Knopf 280



Schutzgarnitur aus Edelstahl, ohne Federsystem, unsichtbare Befestigung, mit Knopf und Türdrücker.

Schutzklassen SK3 (ES2) und SK2 (ES1)

Vierkantstift 8 mm, Vierkantstift 9 mm

PZ oder ZA Lochung | 72 mm oder 92 mm

■ Edelstahl matt ■ Edelstahl poliert ● PVD

Wechselgarnituren

| Abbildung | Modell | Schutzklasse 2 | Schutzklasse 3 | Feuerschutz |
|-----------|--------------------|----------------|----------------|-------------|
| | 280 / 245 / 521 ZA | 37-0152U | 47-0153U | • |

Alle verfügbaren Türdrücker- und Knopfmodelle – siehe Seite 68 bis 69

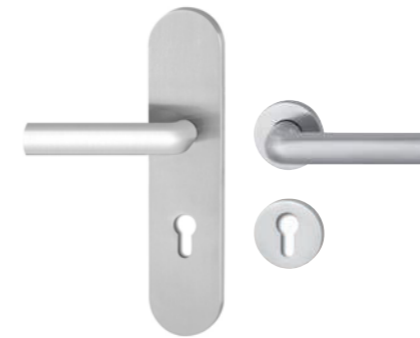

Design 524 PZ | Drücker 245



Schutzgarnitur aus Edelstahl, ohne Federsystem, unsichtbare Befestigung, mit Türdrücker.

Schutzklassen SK3 (ES2) und SK2 (ES1)

Vierkantstift 8 mm, Vierkantstift 9 mm

PZ oder ZA Lochung | 72 mm oder 92 mm

■ Edelstahl matt ■ Edelstahl poliert ● PVD

Türdrückergarnituren

| Abbildung | Modell | Schutzklasse 2 | Schutzklasse 3 | Feuerschutz |
|-----------|--------------------|----------------|----------------|-------------|
| | 245 / 245 / 524 PZ | 37-0152U | 47-0153U | • |



Design 525 ZA | Drücker 245



Schutzgarnitur aus Edelstahl, ohne Federsystem, unsichtbare Befestigung, mit Türdrücker.

Schutzklassen SK3 (ES2) und SK2 (ES1)

Vierkantstift 8 mm, Vierkantstift 9 mm

PZ oder ZA Lochung | 72 mm oder 92 mm

■ Edelstahl matt ■ Edelstahl poliert ● PVD

Türdrückergarnituren

| Abbildung | Modell | Schutzklasse 2 | Schutzklasse 3 | Feuerschutz |
|-----------|--------------------|----------------|----------------|-------------|
| | 245 / 245 / 525 ZA | 37-0152U | 47-0153U | • |

Alle verfügbaren Türdrücker- und Knopfmodelle – siehe Seite 68 bis 69



Design 522 PZ | Drücker 245 | Knopf 283



Schutzgarnitur aus Edelstahl, ohne Federsystem, unsichtbare Befestigung, mit Knopf und Türdrücker.

Schutzklassen SK3 (ES2) und SK2 (ES1)

Vierkantstift 8 mm, Vierkantstift 9 mm

PZ oder ZA Lochung | 72 mm oder 92 mm

Edelstahl matt Edelstahl poliert PVD

Wechselgarnituren

| Abbildung | Modell | Schutzklasse 2 | Schutzklasse 3 | Feuerschutz |
|-----------|--------------------|----------------|----------------|-------------|
| | 283 / 245 / 522 PZ | 37-0152U | 47-0153U | • |



Design 523 ZA | Drücker 245 | Knopf 283



Schutzgarnitur aus Edelstahl, ohne Federsystem, unsichtbare Befestigung, mit Knopf und Türdrücker.

Schutzklassen SK3 (ES2) und SK2 (ES1)

Vierkantstift 8 mm, Vierkantstift 9 mm

PZ oder ZA Lochung | 72 mm oder 92 mm

Edelstahl matt Edelstahl poliert PVD

Wechselgarnituren

| Abbildung | Modell | Schutzklasse 2 | Schutzklasse 3 | Feuerschutz |
|-----------|--------------------|----------------|----------------|-------------|
| | 283 / 245 / 523 ZA | 37-0152U | 47-0153U | • |

Alle verfügbaren Türdrücker- und Knopfmodelle – siehe Seite 68 bis 69



Design 526 PZ | Drücker 245



Schutzgarnitur aus Edelstahl, ohne Federsystem, unsichtbare Befestigung, mit Türdrücker.

Schutzklassen SK3 (ES2) und SK2 (ES1)

Vierkantstift 8 mm, Vierkantstift 9 mm

PZ oder ZA Lochung | 72 mm oder 92 mm

Edelstahl matt Edelstahl poliert PVD

Türdrückergarnituren

| Abbildung | Modell | Schutzklasse 2 | Schutzklasse 3 | Feuerschutz |
|-----------|--------------------|----------------|----------------|-------------|
| | 202 / 245 / 526 PZ | 37-0152U | 47-0153U | • |



Design 527 ZA | Drücker 245



Schutzgarnitur aus Edelstahl, ohne Federsystem, unsichtbare Befestigung, mit Türdrücker.

Schutzklassen SK3 (ES2) und SK2 (ES1)

Vierkantstift 8 mm, Vierkantstift 9 mm

PZ oder ZA Lochung | 72 mm oder 92 mm

Edelstahl matt Edelstahl poliert PVD

Türdrückergarnituren

| Abbildung | Modell | Schutzklasse 2 | Schutzklasse 3 | Feuerschutz |
|-----------|--------------------|----------------|----------------|-------------|
| | 202 / 245 / 527 ZA | 37-0152U | 47-0153U | • |

Alle verfügbaren Türdrücker- und Knopfmodelle – siehe Seite 68 bis 69

Variationen

Knöpfe



242K / 520 PZ



248K / 520 PZ



263 / 520 PZ



280 / 520 PZ



285 / 520 PZ



286 / 520 PZ



288 / 520 PZ

Türdrücker



201 / 524 PZ



202 / 524 PZ



203 / 524 PZ



207 / 524 PZ



209 / 524 PZ



218 / 524 PZ



224 / 524 PZ



225 / 524 PZ



226 / 524 PZ



227 / 524 PZ



228 / 524 PZ



234 / 524 PZ



245 / 524 PZ



247 / 524 PZ



248 / 524 PZ



253 / 524 PZ



490 PZ



491 ZA



Design 203XXL / 460 / 461 HAFI Flush Line

Hebeschiebetürgriff, mit 180° Rastung oder alternativ 90° Rastung, festdrehbar gelagert, Vierkantstift 10 mm, mit oder ohne Durchgangsnocken bzw. Gewindenocken und M5 Schrauben, unsichtbare Befestigung.

Edelstahl matt Edelstahl poliert PVD

PZ



RZ



Blind



Design 218XXL / 460 / 461 HAFI Flush Line

Hebeschiebetürgriff, mit 180° Rastung oder alternativ 90° Rastung, festdrehbar gelagert, Vierkantstift 10 mm, mit oder ohne Durchgangsnocken bzw. Gewindenocken und M5 Schrauben, unsichtbare Befestigung.

Edelstahl matt Edelstahl poliert PVD

PZ



RZ



Blind



Design 224XXL / 460 / 461 HAFI Flush Line

Hebeschiebetürgriff, mit 180° Rastung oder alternativ 90° Rastung, festdrehbar gelagert, Vierkantstift 10 mm, mit oder ohne Durchgangsnocken bzw. Gewindenocken und M5 Schrauben, unsichtbare Befestigung.

Edelstahl matt Edelstahl poliert PVD

PZ



RZ



Blind



Design 245XXL / 460 / 461 HAFI Flush Line

Hebeschiebetürgriff, mit 180° Rastung oder alternativ 90° Rastung, festdrehbar gelagert, Vierkantstift 10 mm, mit oder ohne Durchgangsnocken bzw. Gewindenocken und M5 Schrauben, unsichtbare Befestigung.

Edelstahl matt Edelstahl poliert PVD

PZ



RZ



Blind



KONTAKT

HAFI Beschläge GmbH
Weißinger Straße 16
D-89275 Elchingen

tel +49 (0) 7308 96 04 0
fax +49 (0) 7308 96 04 15
mail info@hafi.de

www.hafi.de